

## 1. Pravidlá bezpečnosti a údržby

### 1. Postupujte podľa pokynov výrobcu:

Vždy si pozorne prečítajte a dodržiavajte prevádzkové a bezpečnostné pokyny výrobcu elektrického ohrievača.

### 2. Zabezpečené pripojenie:

Skontrolujte, či je ohrievač správne zapojený do elektrickej zásuvky a či je napájací kábel v dobrom stave.

Nepoužívajte poškodené káble.

### 3. Vyhnite sa predlžovacím káblom:

Ak je to možné, zapojte ohrievač priamo do elektrickej zásuvky. Nepoužívajte predlžovacie káble, pretože môžu spôsobiť prehriatie a nebezpečenstvo požiaru.

### 4. Dohľad nad pripojením:

Pravidelne kontrolujte, či zástrčka ohrievača nie je príliš horúca. Ak spozorujete nadmerné teplo, prestaňte spotrebič používať a obráťte sa na odborníka.

### 5. Bezpečné umiestnenie:

Ohrievač umiestnite na miesto, kde nehrozí riziko kontaktu s vodou. Neumiestňujte ho do kúpeľne, pokiaľ nejde o špeciálne upravený model.

### 6. Vyhnite sa nejasnostiam:

Nezakrývajte ohrievač žiadnymi materiálmi ani predmetmi.

Dodržiavajte bezpečné vzdialenosti od iných predmetov, aby ste neobmedzovali prúdenie vzduchu.

### 7. Čistenie:

Pravidelne odstraňujte prach a nečistoty z povrchu ohrievača, aby ste zabezpečili jeho efektívnu prevádzku.

### 8. Prehľad káblov a zástrčiek:

Pravidelne kontrolujte stav napájacích káblov a zástrčky. Ak zistíte poškodenie, poškodené komponenty okamžite zabezpečte alebo vymeňte.

### 9. Pravidelné technické kontroly:

Dávajte svoj ohrievač pravidelne servisovať odborníkom, aby ste sa uistili, že všetky komponenty sú v dobrom stave a nie sú na nich žiadne možné poruchy.

### 10. Bezpečnosť pre deti:

Pri ohrievačoch, ktoré sú v dosahu detí, použite ochranné prvky, aby ste zabránili prístupu k horúcim častiam.

## 2. Záručné podmienky

Záručná doba je 24 mesiacov od dátumu nákupu. Závady zistené v tomto období výrobca odstráni dodaním náhradných dielov, ak to nebude možné, budú vrátené finančné prostriedky alebo výrobok vymenený za nový. Riešenie závisí od posúdenia skutočného stavu reklamovaného tovaru garantom.

Doklad o kúpe je základným dokladom, ak chcete uplatniť reklamáciu. Lehota na vybavenie reklamácie je 14 pracovných dní odo dňa predloženia dokladov preukazujúcich problém s výrobkom alebo samotným výrobkom.

V prípade výmeny komponentu sa naň vzťahuje jednoročná záruka.

Inštalácia musí byť vykonaná odborne a v súlade s platnými normami v krajine, kde sa výrobok inštaluje.

Záruka sa nevzťahuje na:

-používanie výrobku v rozpore s týmito pokynmi.

-akékoľvek mechanické poškodenie vzniknuté pri montáži, demontáži alebo používaní.

-vplyvy neoprávneného zásahu do ohrievača nad rámec bežných inštaláčnych činností. Poškodenie tesnenia na kryte regulátora bude mať za následok stratu záručných práv.

Ručiteľom je spoločnosť "AGRAF" - KIESZKOWSKI RAFAŁ  
NIP: 1181563829 REGON: 141494553



POZNÁMKY K LIKVIDÁCII TOHTO VÝROBKU  
PLATNÉ V EURÓPSKEJ ÚNII

UPOZORNENIA PRE ZNEŠKODŇOVANIE TIETO VÝROBKU  
PLATNÉ V EURÓPSKEJ ÚNII: Symbol preškrtnutého odpadkového koša na výrobku pripomína, že v Európskej únii sa všetky elektrické a elektronické výrobky a batérie musia po skončení ich životnosti odovzdať do separovaného zberu. Tieto výrobky by sa nemali likvidovať ako netriedený komunálny odpad. Účelom odovzdávania výrobkov do zberu je predchádzať možným škodám na životnom prostredí alebo ľudskom zdraví v dôsledku nekontrolovanej likvidácie odpadu a podporovať udržateľné opätovné využívanie materiálových zdrojov. Informácie o zbere získate u predajcu vášho výrobku, na miestnych úradoch pre odpadové hospodárstvo alebo v národných organizáciách zodpovednosti výrobcov. Ďalšie informácie nájdete v informáciách pre jednotlivé krajiny. Výrobca nezodpovedá za nepresnosti v tomto dokumente, ktoré vznikli v dôsledku tlačových alebo prepisovacích chýb. Výrobca si vyhradzuje právo na zmeny svojich výrobkov, ktoré považuje za potrebné alebo užitočné.

## 3. Predtým, ako začnete

### Účel

Zariadenie je určené len na nekomerčné použitie ako vykurovacie zariadenie pre malé miestnosti. Tento výrobok nie je určený na komerčné použitie. Musia sa dodržiavať všeobecne uznávané predpisy o prevencii úrazov a musia sa dodržiavať priložené bezpečnostné pokyny. Vykonávajú len práce popísané v tomto návode na použitie. Akékoľvek iné použitie nie je určené. Výrobca nezodpovedá za škody vzniknuté v dôsledku nesprávneho použitia.

**Všeobecné bezpečnostné pokyny:**

- Na bezpečné používanie tohto spotrebiča si používateľ musí prečítať tento návod na obsluhu a porozumieť mu pred prvým použitím spotrebiča.
- Je potrebné dodržiavať všetky bezpečnostné pokyny! Ich nedodržanie môže mať za následok zranenie používateľa a iných osôb.
- Všetky pokyny na používanie a bezpečnostné pokyny si zapíšte pre budúce použitie.
- V prípade predaja alebo prevodu spotrebiča sa musí odovzdať aj tento návod na obsluhu.
- Spotrebič sa môže používať len vtedy, ak funguje správne. Ak je výrobok alebo akákoľvek jeho časť poškodená, musí byť vyradený z prevádzky a riadne zlikvidovaný.
- Spotrebič nikdy nepoužívajte v miestnosti, kde sa nachádzajú horľavé kvapaliny alebo plyn.
- Vždy sa uistite, že zariadenie, ktoré bolo vypnuté, nemohlo byť náhodne znovu spustené.
- Nepoužívajte spotrebiče s vypínačom, ktorý nefungujú správne.
- Zabráňte prístupu detí k spotrebiču!
- Spotrebič nepreťažujte.
- Spotrebič nepoužívajte na účely, na ktoré nie je určený.
- Buďte opatrní a spotrebič používajte len vtedy, keď je v dobrom stave.
- Ak ste unavení, chorí, požili ste alkohol, lieky alebo drogy, nepoužívajte prístroj, pretože ho nedokážete bezpečne používať.
- Dbajte na to, aby sa so zariadením nemohli hrať deti.
- Vždy dodržiavajte všetky národné a medzinárodné bezpečnostné predpisy.

**Elektrická bezpečnosť:**

- Spotrebič sa môže pripojiť len vtedy, ak je správne nainštalovaný a uzemnený.
- Poistka musí byť prúdový chránič s nameraným reziduálnym prúdom maximálne 30 mA.
- Uistite sa, že napájací zdroj je v súlade s pripojovacími špecifikáciami prístroja.
- Nádrie sa môže používať len v rámci špecifikovaných napätia a výkonu (pozri typový štítok).
- Nedotýkajte sa sieťovej zástrčky mokkými rukami!
- Sieťovú zástrčku vždy vyťahujte za zástrčku, nie za kábel.
- Sieťový kábel neohýbajte, nemačkajte, neťahajte zaň ani po ňom neprechádzajte.
- Chráňte pred ostrými časťami, olejom a teplom.
- Nezdvíhajte spotrebič za kábel ani nepoužívajte kábel na iné účely, než na ktoré je určený.
- Pred každým použitím skontrolujte zástrčku a kábel.
- Ak je sieťový kábel poškodený, okamžite odpojte zástrčku. Spotrebič nikdy nepoužívajte, ak je poškodený napájací kábel.
- Ak spotrebič nepoužívate, uistite sa, že je zástrčka vytiahnutá.
- Ak je napájací kábel tohto spotrebiča poškodený, musí ho vymeniť výrobca, zákaznícky servis výrobcu alebo podobne kvalifikovaná osoba, aby sa predišlo rizikám.

- Uistite sa, že je zariadenie vypnuté pred pripojením napájacieho kábla.
- Pred pripojením spotrebiča sa uistite, že je vypnutý odpojením zástrčky.
- Pred prepravou zariadenia odpojte napájanie.





**Bezpečnostné pokyny pre zariadenie:**

- Na bezpečné používanie tohto spotrebiča si používateľ musí prečítať tento návod na obsluhu a porozumieť mu pred prvým použitím spotrebiča.
- Je potrebné dodržiavať všetky bezpečnostné pokyny! Ich nedodržanie môže mať za následok zranenie používateľa a iných osôb.
- Všetky pokyny na používanie a bezpečnostné pokyny si zapíšte pre budúce použitie.
- V prípade predaja alebo prevodu spotrebiča sa musí odovzdať aj tento návod na obsluhu.
- Spotrebič sa môže používať len vtedy, ak funguje správne. Ak je výrobok alebo jeho časť poškodená, musí sa vyradiť z prevádzky a riadne zlikvidovať.
- Prístroj nikdy nepoužívajte v miestnosti, kde sa nachádzajú horľavé kvapaliny alebo plyn.
- Vždy sa uistite, že zariadenie, ktoré bolo vypnuté, nemohlo byť náhodne znovu spustené.
- Nepoužívajte spotrebiče s vypínačom, ktorý nefungujú správne.
- Zabráňte prístupu detí k spotrebiču!
- Spotrebič nepreťažujte.
- Spotrebič nepoužívajte na účely, na ktoré nie je určený.
- Buďte opatrní a spotrebič používajte len vtedy, keď je v dobrom stave.
- Ak ste unavení, chorí, požili ste alkohol, lieky alebo drogy, nepoužívajte prístroj, pretože ho nedokážete bezpečne používať.
- Dbajte na to, aby sa so zariadením nemohli hrať deti.
- Vždy dodržiavajte všetky národné a medzinárodné bezpečnostné predpisy

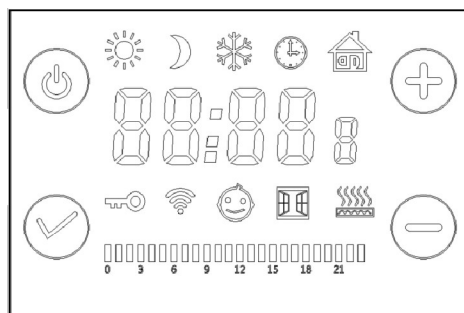
**4. Základné informácie**









1. Špecifikácie napájania: AC230V/50HZ
2. Rozsah nastavenia teploty: 7-30°C
3. Nastavenie minimálnej teploty: +/- 0,5°C
4. Režim programovania: Komfort, Komfort 1, Komfort 2, ECO, Proti zamrznutiu, Režim automatického vypnutia.

**5. Popis funkcií panela**

-  Prepínač zapnutia/vypnutia
-  Zvýšenie hodnoty
-  Zníženie hodnoty
-  Tlačidlo na potvrdenie výberu

5.1 Ak chcete vybrať režim, vyberte jeden z dostupných režimov a potom stlačte tlačidlo  na potvrdenie výberu.

## 6. Zobrazenie

88-88	Čas		Stacionárny režim riadenia
8	Deň v týždni		Funkcia prevencie popálenín
88	Program (1-7)		WiFi
88-8°	Teplota		Ikona okná
	Komfortný režim		Detský bezpečnostný režim
	ECO		Ikona vykurovania
	Režim proti zamrznutiu		Časová os
	Časový režim		

### 6.1 Komfortný režim

Jednotka v komfortnom režime pracuje, kým sa nedosiahne nastavený čas, predvolená teplota pre komfortný režim je 19 °C

### 6.2 Režim ECO

Maximálna teplota jednotky v režime ECO je 15,5 °C.

Pomocou tlačidiel +/- znížte alebo zvýšte teplotu jednotky v režime ECO alebo komfortnom režime.

Najnižšia teplota, ktorú možno v jednotke nastaviť, je 7 °C, zatiaľ čo najvyššia teplota je 30 °C.

### 6.3 Režim proti zamrznutiu

Cieľom režimu je udržiavať minimálnu teplotu 7 °C, aby sa zabránilo riziku zamrznutia.

### 6.4 Stacionárny režim riadenia

Ovládanie sa vykonáva pomocou externého terminálu na ovládanie jednotky.

### 6.5 Časový režim

Ak sa ohrievač používa prvýkrát, je potrebné najprv nastaviť čas a deň v týždni.

#### 6.5.1 Nastavenie času a dňa v týždni

6.5.1.1 Po spustení nastavenia času najprv nastavte čas, hodnota hodiny bude blikať.

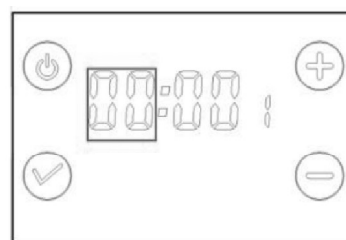

6.5.1.2 Ak chcete zmeniť hodnotu, stlačením tlačidla +/- znížte alebo zvýšte hodnotu, ak zariadenie nezaznamená aktivitu počas 30 sekúnd, automaticky sa prepne do režimu nastavenia minút.

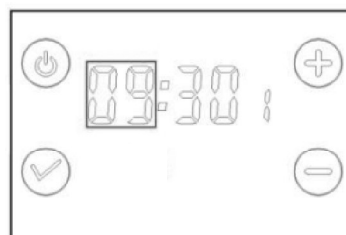

6.5.1.4 Krátko stlačte tlačidlo  kým nezačne blikať hodnota minúty, nastavenie sa vykoná pomocou tlačidiel +/-, ak jednotka 30 sekúnd nezaznamená aktivitu, automaticky sa prepne do režimu nastavenia týždňa.

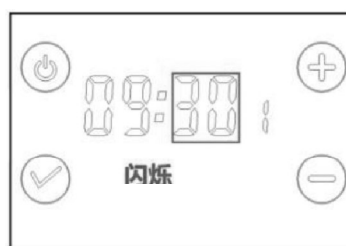

6.5.1.5 Krátko stlačte tlačidlo  kým nezačne blikať hodnota dňa v týždni, nastavenie sa vykoná pomocou tlačidiel +/- (kde č. 1 je pondelok, 2 utorok...). Ak prístroj nezaznamená činnosť počas 30 sekúnd, automaticky prejde do režimu nastavenia programu.

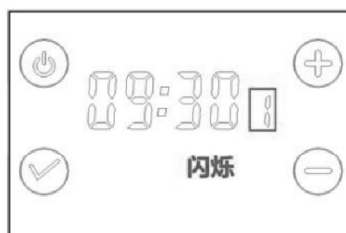

6.5.1.6 Program pre konkrétny deň v týždni zvolíte výberom konkrétneho dňa pomocou tlačidiel +/-, pričom 1 je pondelok, 2 je utorok....

Vyberte požadovaný deň a krátko stlačte tlačidlo ✓. Ak zariadenie nezaznamená aktivitu počas 30 sekúnd, automaticky sa prepne na hlavné rozhranie.

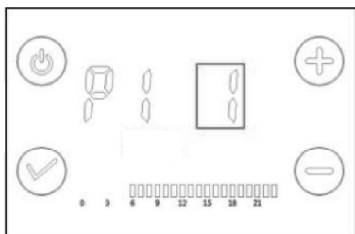

6.5.1.7 Nastavte programy od pondelka do nedele, po nastavení každého programu stlačte tlačidlo ✓.

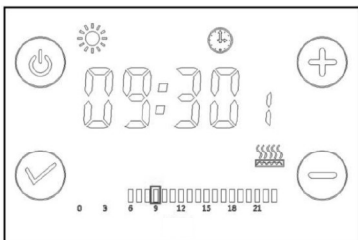
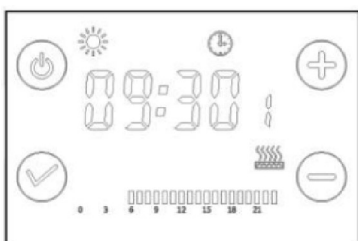

6.5.1.8 Úprava a zmena programu (P1 až P7) a dňa v týždni. Príklad nájdete na obrázkoch nižšie.

Stlačte tlačidlo ✓ kým nezačne blikať hodnota času.

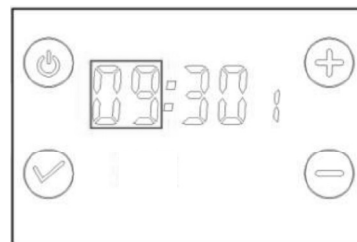

Potom stlačte tlačidlo ✓ a hodnota minút začne blikať.

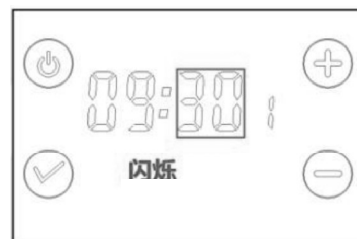

Stlačte tlačidlo ✓ potom bude symbol blikať, ako je znázornené nižšie.

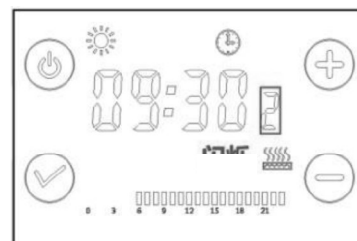

Po výbere každého parametra stlačte tlačidlo ✓ sa vybrané parametre akceptujú a prejde sa k výberu ďalších možností.

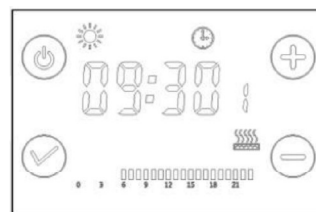
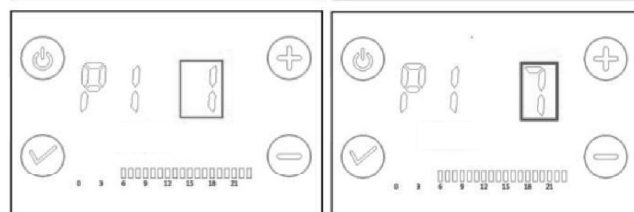
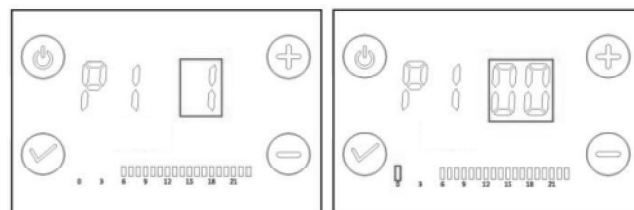

Ikona	Popis
	Zariadenie sa zahrieva
	Komfortný režim
	Zobrazenie času
	Deň v týždni
	Časový režim
	Aktuálna prevádzková poloha: blika.

### 6.6 Detský bezpečnostný režim

Ak chcete spustiť alebo zastaviť režim, podržte súčasne stlačené tlačidlá + a - po dobu 5 sekúnd, kým sa na displeji nezobrazí ikona tlačidla. Po aktivácii režimu nebude aktívne žiadne tlačidlo okrem tlačidla zodpovedného za vypnutie a zapnutie zariadenia.

### 6.7 Nastavenia interných parametrov

Ak chcete aktivovať vnútorné nastavenia zariadenia, stlačte a podržte tlačidlo " + " na 5 sekúnd a potom stlačte tlačidlo  .

Stláčaním tlačidiel + alebo - vyberte parameter, ktorý chcete upraviť.

F0 - Kompenzácia teploty

F1 - Funkcia otvárania okien

F2 - Funkcia proti popáleniu

( 0 ) Znamená vypnutie funkcie

Postup úpravy parametrov je znázornený na nasledujúcom obrázku.

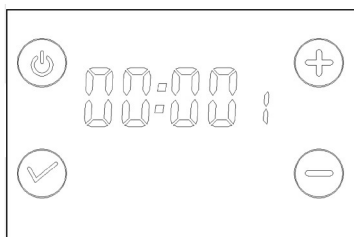
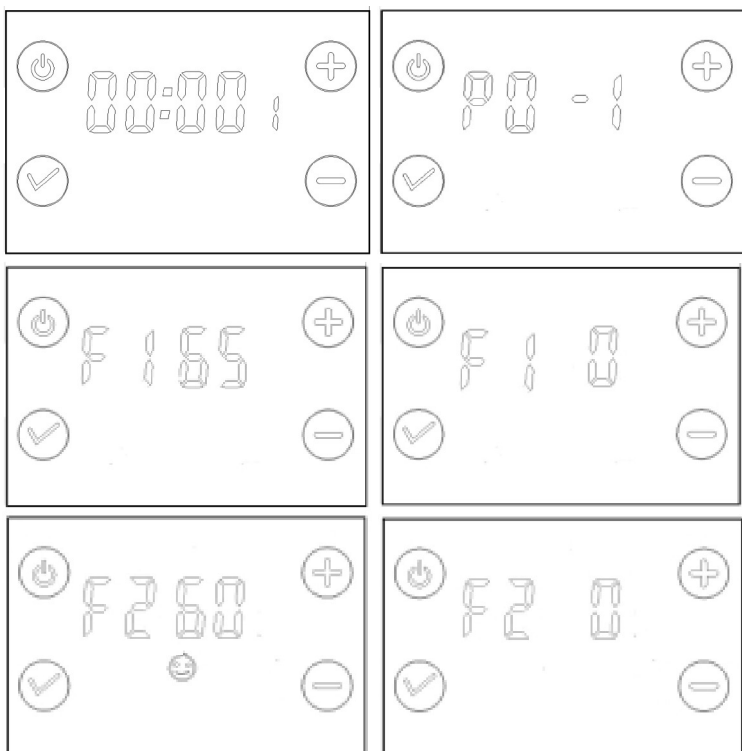

### 6.8 Funkcia vypnutia pamäte:

Ak dôjde k náhlemu prerušeniu napájania a napájanie sa do niekoľkých minút obnoví, prevádzkový stav sa obnoví na nastavenia, v ktorých jednotka pracovala pred prerušením napájania.

### 6.9 Obnovenie výrobných nastavení zariadenia:

Po zapnutí napájania stlačte a podržte tlačidlo ON/OFF na 10 sekúnd, systém automaticky obnoví výrobné nastavenia.

Príčina	Chybový efekt
Prerušenie obvodu snímača teploty, snímač teploty je chybný alebo je teplota spotrebiča príliš vysoká.	Na displeji sa zobrazí "Error".

### 7. Zoznam dielov

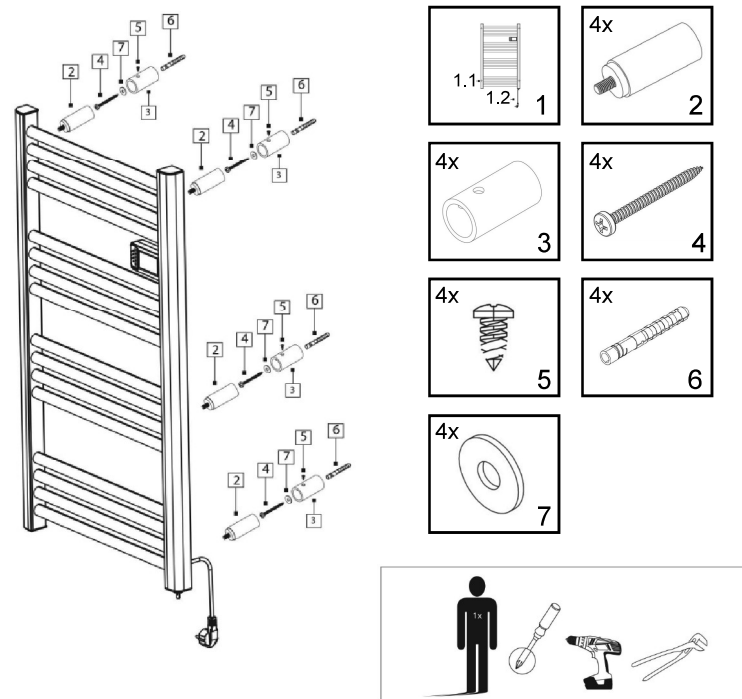

### 8. Montáž chladiča



**NEBEZPEČENSTVO!** Nebezpečenstvo úrazu elektrickým prúdom!  
Výrobok je vhodný na použitie v zóne 3.



**NEBEZPEČENSTVO!** Nebezpečenstvo úrazu elektrickým prúdom! Pred vŕtaním otvorov sa uistite, že v stene nie sú žiadne káble.



**NEBEZPEČENSTVO!** Nebezpečenstvo úrazu elektrickým prúdom! Pred vŕtaním otvorov sa uistite, že v stene nie sú žiadne káble.



**POZOR:** Poškodenie majetku počas vŕtania, dbajte na to, aby bol medzi vodovodnými rúrami v blízkosti ponechaný dostatočný priestor.

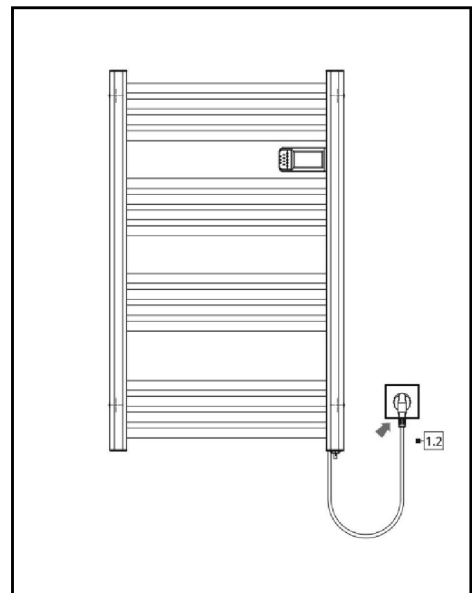
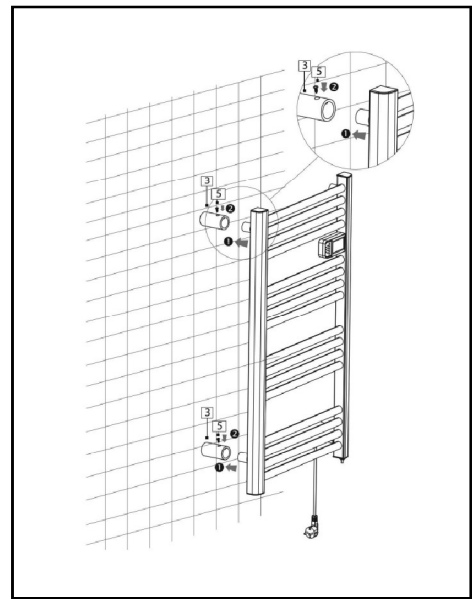
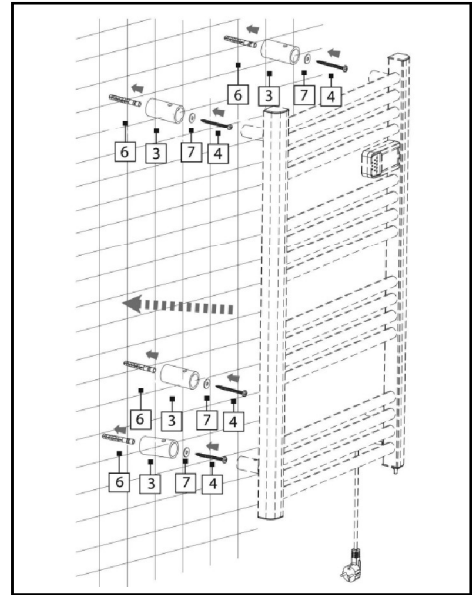
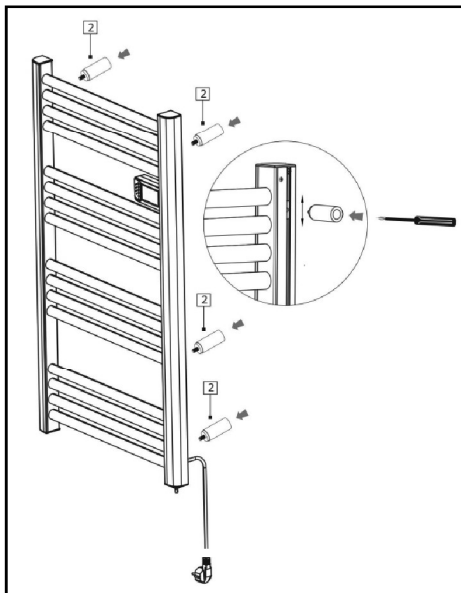
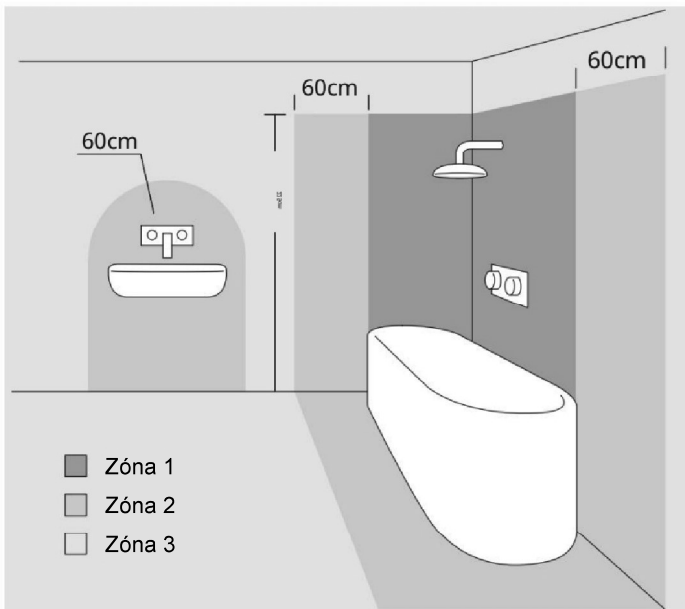
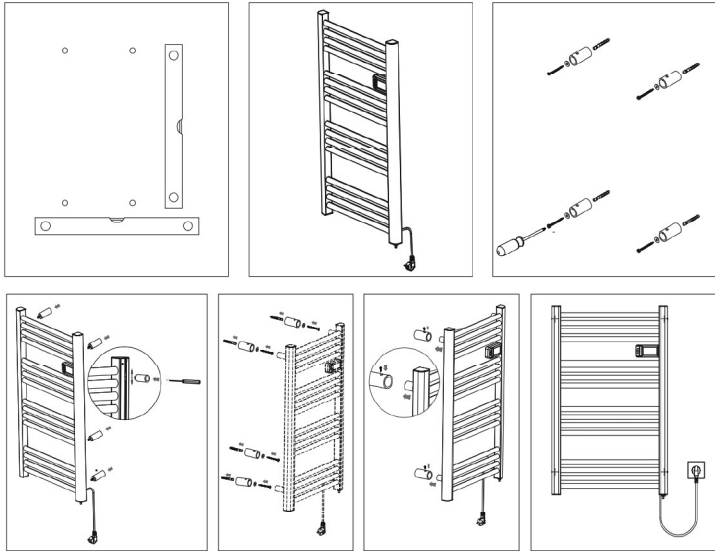

## 1. Pravidla bezpečnosti a údržby

### 1. Postupujte podle pokynů výrobce:

Vždy si pečlivě přečtěte provozní a bezpečnostní pokyny výrobce elektrického ohřívače a dodržujte je.

### 2. Bezpečné připojení:

Ujistěte se, že je ohřívač správně zapojen do elektrické zásuvky a že je napájecí kabel v dobrém stavu.

Nepoužívejte poškozené kabely.

### 3. Vyhněte se prodlužovacím kabelům:

Pokud je to možné, zapojte ohřívač přímo do elektrické zásuvky. Nepoužívejte prodlužovací kabely, protože mohou způsobit přehřátí a nebezpečí požáru.

### 4. Dohled nad připojením:

Pravidelně kontrolujte, zda není zástrčka topení příliš horká. Pokud zjistíte nadměrné zahřívání, přestaňte spotřebič používat a obraťte se na odborníka.

### 5. Bezpečné umístění:

Umístěte ohřívač na místo, kde nehrozí nebezpečí kontaktu s vodou. Neumísťujte jej do koupelny, pokud se nejedná o speciálně upravený model.

### 6. Vyhněte se nejasnostem:

Nezakrývejte ohřívač žádnými materiály nebo předměty. Dodržujte bezpečné vzdálenosti od ostatních předmětů, abyste neomezovali proudění vzduchu.

### 7. Čištění:

Pravidelně odstraňujte prach a nečistoty z povrchu ohřívače, abyste zajistili jeho účinný provoz.

### 8. Přehled vodičů a zástrček:

Pravidelně kontrolujte stav napájecích kabelů a zástrčky. Pokud zjistíte poškození, poškozené součásti ihned zajistěte nebo vyměňte.

### 9. Pravidelné technické kontroly:

Nechte své topení pravidelně servisovat u odborníků, abyste se ujistili, že jsou všechny součásti v dobrém stavu a nejsou na nich žádné případné závady.

### 10. Bezpečnost pro děti:

U ohřívačů, které jsou v dosahu dětí, použijte ochranné prvky, abyste zabránili přístupu k horkým částem.

## 2. Záruční podmínky

Záruční doba je 24 měsíců od data nákupu. Závady zjištěné v této lhůtě odstraní výrobce dodáním náhradních dílů, pokud to nebude možné, budou vráceny finanční prostředky nebo bude výrobek vyměněn za nový.

Řešení závisí na posouzení skutečného stavu reklamovaného zboží garantem.

Doklad o koupi je základním dokladem, pokud chcete zboží reklamovat. Lhůta pro vyřízení reklamace je 14 pracovních dnů ode dne předložení dokladů prokazujících problém s výrobkem nebo s výrobkem samotným.

Pokud je součást vyměněna, vztahuje se na ni jednoletá záruka.

Instalace musí být provedena odborně a v souladu s normami platnými v zemi, kde je výrobek instalován.

Záruka se nevztahuje na:

-používání výrobku v rozporu s tímto návodem.

-jakékoli mechanické poškození vzniklé při montáži, demontáži nebo používání.

-výsledky neoprávněného zásahu do ohřívače nad rámec běžných montážních operací. Instalace. Poškození těsnění na krytu regulátoru má za následek ztrátu záručních práv.

Ručitelem je společnost "AGRAF" - KIESZKOWSKI RAFAŁ  
NIP: 1181563829 REGON: 141494553



POZNÁMKY K LIKVIDACI TOHOTO VÝROBKU  
PLATNÉ V EVROPSKÉ UNII

**UPOZORNĚNÍ PRO ZNEŠKODŇOVÁNÍ TĚCHTO VÝROBKŮ PLATNÉ V EVROPSKÉ UNII:** Symbol přeškrtnutého odpadkového koše na výrobku připomíná, že v Evropské unii musí být všechny elektrické a elektronické výrobky a baterie po skončení jejich životnosti odevzdány do tříděného sběru. Tyto výrobky by neměly být likvidovány jako netříděný komunální odpad. Účelem odevzdávání výrobků do sběru je zabránit možnému poškození životního prostředí nebo lidského zdraví v důsledku nekontrolované likvidace odpadu a podpořit udržitelné opětovné využívání materiálových zdrojů. Informace o sběru získáte u prodejce výrobku, u místních úřadů pro nakládání s odpady nebo u národních organizací odpovědnosti výrobců. Další informace naleznete v informacích pro jednotlivé země. Výrobce neodpovídá za nepřesnosti v tomto dokumentu vzniklé v důsledku tiskových nebo přepisovacích chyb. Výrobce si vyhrazuje právo provádět změny svých výrobků, které považuje za nezbytné nebo užitečné.

## 3. Než začnete

### Účel

Zařízení je určeno pouze pro nekomerční použití jako topné zařízení pro malé místnosti. Tento výrobek není určen pro komerční použití. Je třeba dodržovat obecně uznávané předpisy pro prevenci úrazů a musí být dodržovány přiložené bezpečnostní pokyny. Provádějte pouze práce popsané v tomto návodu k použití. Jakékoli jiné použití není určeno. Výrobce neručí za škody vzniklé v důsledku nesprávného použití.

**Obecné bezpečnostní pokyny:**

- Pro bezpečné používání tohoto spotřebiče si musí uživatel přečíst tento návod k obsluze a porozumět mu před prvním použitím spotřebiče.
- Je nutné dodržovat všechny bezpečnostní pokyny! Jejich nedodržení může mít za následek zranění uživatele a dalších osob.
- Všechny návody k použití a bezpečnostní pokyny si poznamenejte pro budoucí použití.
- V případě prodeje nebo převodu spotřebiče musí být předán také tento návod k obsluze.
- Spotřebič smí být používán pouze tehdy, pokud funguje správně. Pokud je výrobek nebo jakákoliv jeho část poškozen, musí být vyřazen z provozu a řádně zlikvidován.
- Spotřebič nikdy nepoužívejte v místnosti, kde se vyskytují hořlavé kapaliny nebo plyn.
- Vždy se ujistěte, že přístroj, který byl vypnuto, nemohlo být omylem znovu spuštěno.
- Nepoužívejte spotřebiče s vypínačem, který nefungují správně.
- Zabraňte přístupu dětí ke spotřebiči!
- Spotřebič nepřetěžujte.
- Nepoužívejte spotřebič k účelům, ke kterým není určen.
- Buďte opatrní a spotřebič používejte pouze v dobrém stavu.
- Pokud jste unavení, nemocní, požili jste alkohol, léky nebo drogy, přístroj nepoužívejte, protože jej nejste schopni bezpečně používat.
- Dbejte na to, aby si se spotřebičem nemohly hrát děti.
- Vždy dodržujte všechny národní a mezinárodní bezpečnostní předpisy.

**Elektrická bezpečnost:**

- Spotřebič smí být připojen pouze tehdy, je-li správně nainstalován a uzemněn.
- Pojistka musí být proudový chránič s naměřeným reziduálním proudem nejvýše 30 mA.
- Ujistěte se, že napájecí zdroj vyhovuje se specifikacemi připojení přístroje.
- Přístroj smí být používán pouze v rámci specifikovaných napětí a výkonu (viz typový štítek).
- Nedotýkejte se síťové zástrčky mokřkýma rukama!
- Síťovou zástrčku vždy vytahujte za zástrčku, nikoli za kabel.
- Síťový kabel neohýbejte, nemačkejte, netahejte za něj ani po něm nepřejíždějte.
- Chraňte před ostrými částmi, olejem a teplem.
- Nezvedejte spotřebič za kabel a nepoužívejte kabel k jiným účelům, než pro které je určen.
- Před každým použitím zkontrolujte zástrčku a kabel.
- Pokud je napájecí kabel poškozený, okamžitě odpojte zástrčku. Pokud je napájecí kabel poškozený, spotřebič nikdy nepoužívejte.
- Pokud spotřebič nepoužíváte, ujistěte se, že je zástrčka vytažená.
- Pokud je napájecí kabel tohoto spotřebiče poškozen, musí jej vyměnit výrobce, zákaznický servis výrobce nebo podobně kvalifikovaná osoba, aby se předešlo rizikům.

- Ujistěte se, že je zařízení vypnuté, než připojením napájecího kabelu.
- Před připojením spotřebiče se ujistěte, že je vypnutý odpojením zástrčky.
- Před přepravou zařízení odpojte napájení.

**Bezpečnostní pokyny pro zařízení:**

- Pro bezpečné používání tohoto spotřebiče si musí uživatel přečíst tento návod k obsluze a porozumět mu před prvním použitím spotřebiče.
- Je nutné dodržovat všechny bezpečnostní pokyny! Jejich nedodržení může mít za následek zranění uživatele a dalších osob.
- Všechny návody k použití a bezpečnostní pokyny si poznamenejte pro budoucí použití.
- V případě prodeje nebo převodu spotřebiče musí být předán také tento návod k obsluze.
- Spotřebič smí být používán pouze tehdy, pokud funguje správně. Pokud dojde k poškození výrobku nebo jeho části, musí být vyřazen z provozu a řádně zlikvidován.
- Spotřebič nikdy nepoužívejte v místnosti, kde se vyskytují hořlavé kapaliny nebo plyn.
- Vždy se ujistěte, že přístroj, který byl vypnuto, nemohlo být omylem znovu spuštěno.
- Nepoužívejte spotřebiče s vypínačem, který nefungují správně.
- Zabraňte přístupu dětí ke spotřebiči!
- Spotřebič nepřetěžujte.
- Nepoužívejte spotřebič k účelům ke kterým není určen.
- Buďte opatrní a spotřebič používejte pouze v dobrém stavu.
- Pokud jste unavení, nemocní, požili jste alkohol, léky nebo drogy, přístroj nepoužívejte, protože jej nejste schopni bezpečně používat.
- Dbejte na to, aby si s přístrojem nemohly hrát děti.
- Vždy dodržujte všechny národní a mezinárodní bezpečnostní předpisy.

**4. Základní informace**

1. Specifikace napájení: AC230V/50HZ
2. Rozsah nastavení teploty: 7-30°C
3. Nastavení minimální teploty: +/- 0,5°C
4. Režim programování: Komfort, Komfort 1, Komfort 2, ECO, Proti zamrznutí, Režim automatického vypnutí.

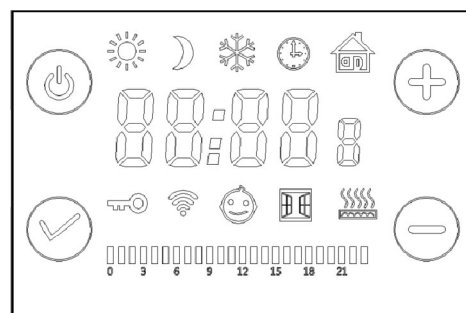
**5. Popis funkcí panelu**





Vypínač zapnutí a vypnutí



Zvýšení hodnoty



Snížení hodnoty



Tlačítko pro potvrzení výběru

5.1 Chcete-li vybrat režim, vyberte jeden z dostupných a stiskněte tlačítko potvrdit výběr.

## 6. Zobrazit

88-88	Čas		Stacionární režim řízení
8	Den v týdnu		Funkce prevence popálení
88	Program (1-7)		WiFi
88-8°	Teplota		Ikona okénka
	Komfortní režim		Dětský bezpečnostní režim
	ECO		Ikona vytápění
	Režim proti zamrznutí		Časová osa
	Časový režim		

### 6.1 Komfortní režim

Jednotka v komfortním režimu pracuje, dokud není dosaženo nastaveného času, výchozí teplota pro komfortní režim je 19 °C.

### 6.2 Režim ECO

Maximální teplota jednotky v režimu ECO je 15,5 °C.

Pomocí tlačítek +/- snižte nebo zvyšte teplotu jednotky v režimu ECO nebo komfortním režimu.

Nejnižší teplota, kterou lze v jednotce nastavit, je 7 °C, zatímco nejvyšší teplota je 30 °C.

### 6.3 Režim proti zamrznutí

Cílem režimu je udržovat minimální teplotu 7 °C, aby se zabránilo riziku zamrznutí.

### 6.4 Stacionární režim řízení

Ovládání se provádí pomocí externího terminálu pro ovládání jednotky.

### 6.5 Časový režim

Pokud je ohřívač používán poprvé, je třeba nejprve nastavit čas a den v týdnu.

#### 6.5.1 Nastavení času a dne v týdnu

6.5.1.1 Po spuštění nastavení času nejprve nastavte čas, hodnota hodiny bude blikat.

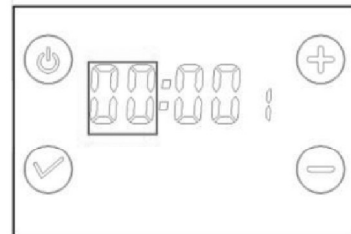

6.5.1.2 Chcete-li změnit hodnotu, stiskněte tlačítko +/- pro snížení nebo zvýšení hodnoty, pokud zařízení nezaznamená aktivitu po dobu 30 sekund, automaticky se přepne do režimu nastavení minut.

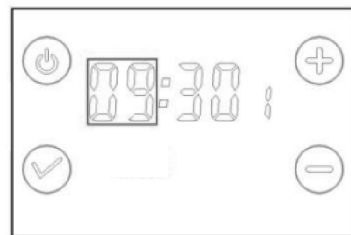

6.5.1.4 Krátce stiskněte tlačítko dokud nezačne blikat minutová hodnota, nastavení se provádí pomocí tlačítek +/-, pokud přístroj nezaznamená aktivitu po dobu 30 sekund, automaticky se přepne do režimu nastavení týdne.

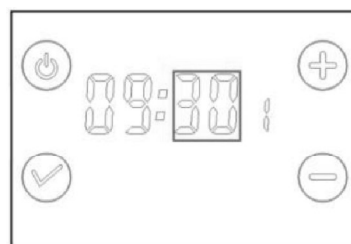

6.5.1.5 Krátce stiskněte tlačítko dokud nezačne blikat hodnota dne v týdnu, nastavení se provádí pomocí tlačítek +/- (kde č. 1 je pondělí, 2 úterý...).

Pokud přístroj po dobu 30 sekund nezaznamená žádnou aktivitu, automaticky přejde do režimu nastavení programu.

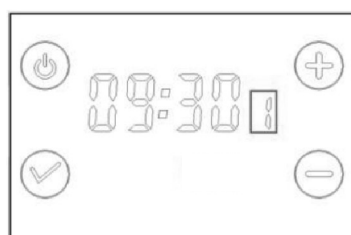

6.5.1.6 Výběr programu pro konkrétní den v týdnu provedete výběrem konkrétního dne pomocí tlačítek +/-, kde 1 je pondělí, 2 je úterý.....

Vyberte požadovaný den a krátce stiskněte tlačítko ✓  
Pokud zařízení po dobu 30 sekund nezaznamená žádnou aktivitu, automaticky se přepne do hlavního rozhraní.

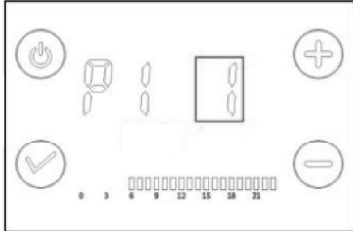

6.5.1.7 Nastavte programy od pondělí do neděle, po nastavení každého programu stiskněte tlačítko ✓

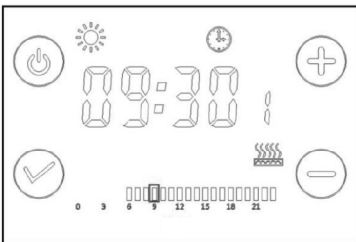
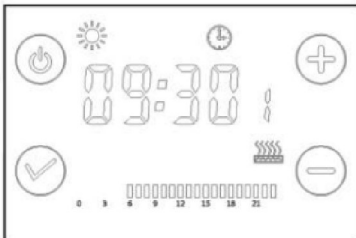

6.5.1.8 Úprava a změna programu (P1 až P7) a dne v týdnu. Příklad naleznete na obrázcích níže. Stiskněte tlačítko ✓ dokud nezačne blikat hodnota času.

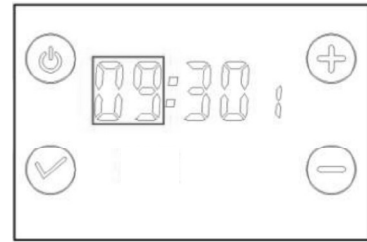

Poté stiskněte tlačítko ✓ hodnota minut začne blikat.

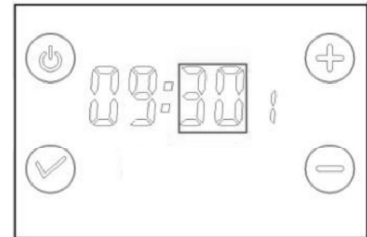

Stiskněte tlačítko ✓ symbol začne blikat, jak je znázorněno níže.

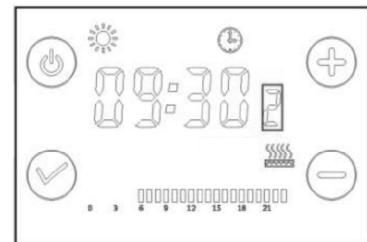

Po výběru každého parametru stiskněte tlačítko ✓ se vybrané parametry přijmou a přejde se k výběru dalších možností.

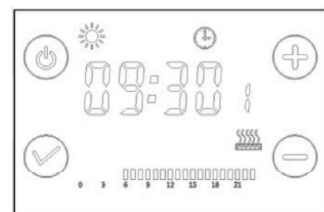
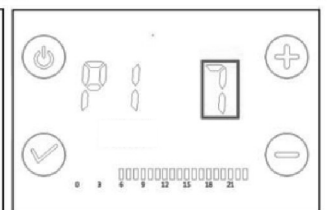
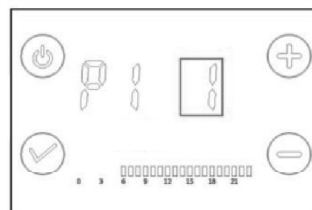
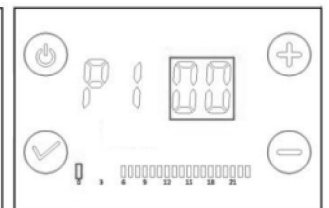
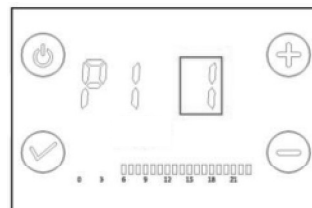

Ikona	Popis
	Zařízení se zahřívá
	Komfortní režim
	Zobrazení času
	Den v týdnu
	Časový režim
	Aktuální provozní poloha: bliká.

6.6 Dětský bezpečnostní režim 

Režim spustíte nebo zastavíte současným podržením tlačítek + a - po dobu 5 sekund, dokud se na displeji nezobrazí ikona klíče.

Po aktivaci režimu nebude aktivní žádné tlačítko kromě tlačítka pro vypnutí a zapnutí zařízení.

## 6.7 Nastavení interních parametrů

Chcete-li aktivovat vnitřní nastavení zařízení, stiskněte a podržte tlačítko " + " po dobu 5 sekund a poté stiskněte tlačítko ✓

Stisknutím tlačítek + nebo - vyberte parametr, který chcete upravit.

F0 - Kompenzace teploty

F1 - Funkce otevírání oken

F2 - Funkce proti spálení

( 0 ) znamená vypnutí funkce

Postup úpravy parametrů je znázorněn na obrázku níže.

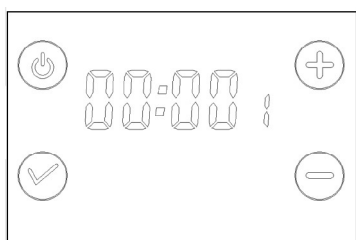
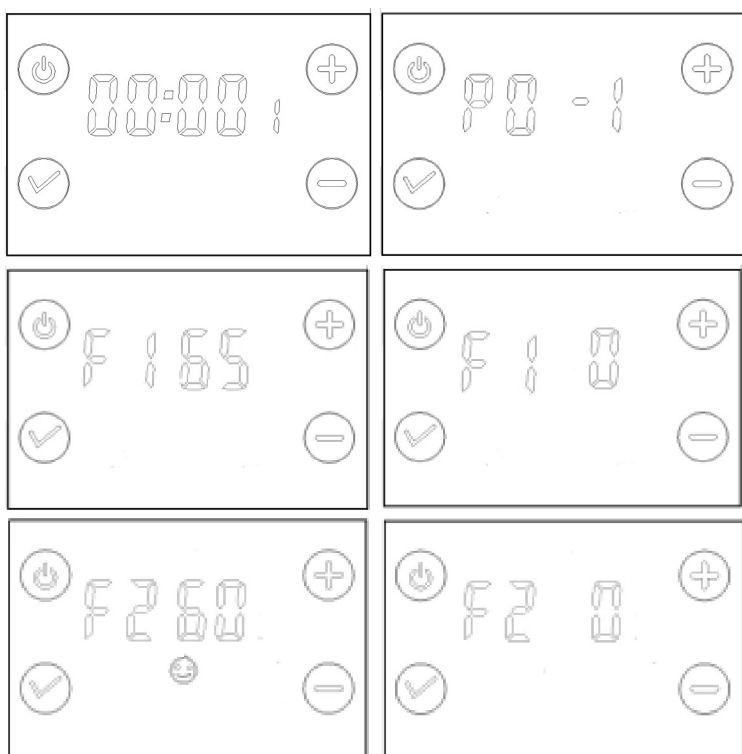

## 6.8 Funkce vypnutí paměti:

Pokud dojde k náhlému přerušení napájení a napájení se během několika minut obnoví, obnoví se provozní stav, ve kterém jednotka pracovala před přerušením napájení.

## 6.9 Obnovení továrního nastavení zařízení:

Po zapnutí napájení stiskněte a podržte tlačítko ON/OFF po dobu 10 sekund, systém automaticky obnoví tovární nastavení.

Příčina	Chybový efekt
Přerušení obvodu teplotního čidla, vadné teplotní čidlo nebo příliš vysoká teplota spotřebiče.	Na displeji se zobrazí "Error".

## 7. Seznam dílů

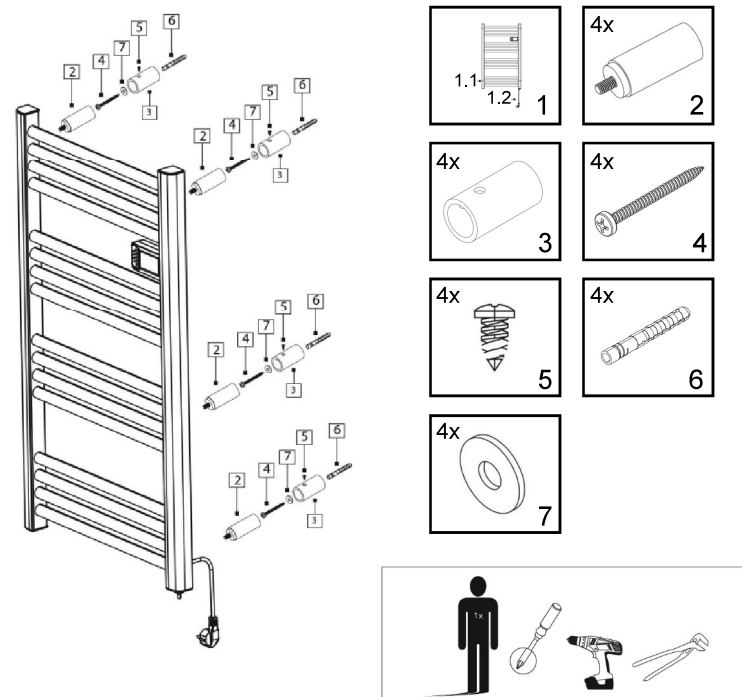

## 8. Montáž chladiče



**NEBEZPEČÍ!** Nebezpečí úrazu elektrickým proudem!  
Výrobek je vhodný pro použití v zóně 3.



**NEBEZPEČÍ!** Nebezpečí úrazu elektrickým proudem!  
Před vrtáním otvorů se ujistěte, že ve zdi nejsou žádné dráty.



**NEBEZPEČÍ!** Nebezpečí úrazu elektrickým proudem!  
Před vrtáním otvorů se ujistěte, že ve zdi nejsou žádné dráty.



**POZOR:** poškození majetku při vrtání,  
dbejte na to, aby mezi vodovodními trubkami v okolí zůstal dostatečný prostor.

