

CZ Návod k použití: Elektrický ohřívač FA-S

1. Pravidla bezpečnosti a údržby

1. Regulátor je určen k ovládání elektrických ohřívačů ručníků používaných k sušení prádla praného ve vodě a vytápění místností. Jakékoli jiné použití je zakázáno.
2. Neodstřihujte napájecí kabel, abyste zastavili regulaci.
3. Nepoužívejte regulátor s topnými tělesy, pokud není bezpečnostní zařízení.
4. Pokud je napájecí kabel poškozen, je nutné zařízení vyměnit.
5. Jmenovité napětí regulátoru musí být stejné jako síťové napětí (230V AC ±10%).
6. Zásuvka (pouze pro zásuvné spotřebiče) a elektrické napájení musí být dostatečné pro požadovaný výkon.
7. Zásuvka musí být kompatibilní se zástrčkou ovladače (pouze u zařízení se zástrčkou).
8. Ověřte, zda je elektrický napájecí systém vybaven diferenciálním vícepólovým bezpečnostním spínačem připojeným přímo k zásuvce nebo rozvodné skříni.
9. Zařízení třídy I (žlutozelený vodič nebo uzemněná zástrčka) musí být připojeny pouze do zásuvek nebo spojovacích krabic s uzemněnými kontakty v souladu s platnými normami.
10. Zařízení třídy II mohou být vybavena černým kabelem dálkového ovládání. Pokud se nepoužívá, musí být izolován a nikdy nesmí být uzemněn.
11. Vyvarujte se kontaktu s jakýmkoli chemickými produkty nebo alkoholem, včetně kapaliny v chladíči. - Spotřebič není určen pro použití osobami (včetně dětí) se sníženými fyzickými, smyslovými nebo duševními schopnostmi nebo nedostatečnými zkušenostmi nebo znalostmi o spotřebiči, pokud nejsou doprovázeny osobou nebo opatrovníkem odpovědným za jejich bezpečnost nebo jsou schopny přečíst si návod k použití.
12. Vždy zajistěte, aby si se spotřebičem nehrály děti.
13. Ohřívač ručníků by měl být instalován tak, aby jeho spodní část byla alespoň 60 cm od podlahy.
14. Nevkládejte kovové předměty nebo prsty, a to ani dočasně, do oblasti, kde je připojen ohřívač nebo ohřívač ručníků.
15. Před zahájením jakékoli instalace nebo údržby vždy zkontrolujte, zda je hlavní vypínač vypnutý.
16. Nepoužívejte zařízení, dokud není správně a kompletně nainstalováno 17. Nezapínejte zařízení, dokud nepřipojíte topné těleso doporučené výrobcem a nekontrolujete, zda je 0 kroužek neporušený a správně umístěný (viz odstavec instalace)

2. Záruční podmínky

Záruční doba je **24 měsíců** od data nákupu. Vady výrobku zjištěné v této lhůtě budou odstraněny výrobcem nebo bude výrobek vyměněn za nový se stejnými parametry.

Základním dokladem, pokud chcete uplatnit reklamaci, je doklad o koupi. Lhůta pro posouzení reklamace je 14 pracovních dnů ode dne doručení dokumentace ukazující problém s výrobkem nebo výrobkem samotným.

V případě výměny jsou díly kryty na **roční období** záruka, kromě práce a montáže.

Instalace musí být provedena odborně a v souladu s platnými normami v zemi, kde je produkt instalován.

Záruka se nevztahuje na: -

použití výrobku v rozporu s tímto návodem. - jakékoli mechanické poškození způsobené montáží, demontáží nebo používáním. - účinky neoprávněného zásahu do ohřívače nad rámec běžné montážní činnosti. Poškození těsnění na krytu regulátoru vede ke ztrátě záruky.

Garantem je společnost "AGRAF" - KIESZKOWSKI RAFAŁ
NIP: 1181563829 REGON: 141494553



POZNÁMKY K LIKVIDÁCI TOHOTO PRODUKTU
PLATNÉ V EVROPSKÉ UNII

INFORMACE O LIKVIDÁCI TOHOTO VÝROBKU V EVROPSKÉ UNII Symbol přeškrtnuté popelnice na výrobku vám připomíná, že v Evropské unii musí být všechny elektrické a elektronické výrobky a baterie na konci své životnosti shromažďovány odděleně. Tyto produkty by neměly být likvidovány jako netříděný komunální odpad. Cílem sběru produktů je zabránit možnému poškození životního prostředí nebo lidského zdraví v důsledku nekontrolované likvidace odpadu a podporovat udržitelné opětovné využití materiálních zdrojů. Informace o sběru můžete získat od prodejce výrobku, místního úřadu pro nakládání s odpady nebo vaší národní organizace odpovědnosti výrobců.

Další informace naleznete v informacích o jednotlivých zemích. Výrobce nenese odpovědnost za žádné nepřesnosti v tomto dokumentu způsobené chybami tisku nebo přepisem. Výrobce si vyhrazuje právo provádět změny svých výrobků, které považuje za nezbytné nebo užitečné.

3. Základní funkce:

- a) Napájení: AC 230V / 50Hz
- b) Teplotní rozsah: 0 - 55°C c) Teplotní rozsah - nastavení: 30-70°C d) Provozní režimy: režim měření času, režim konstantní teploty, režim plánování
- e) Zobrazení časové osy : 24hodinový formát f) Týdenní zobrazení: 1 ~ 7 digitální displej

4. Ikony na displeji

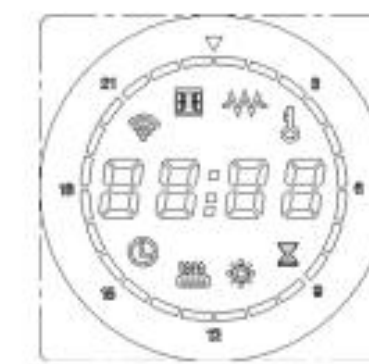

5. Popis funkcí jednotlivých ikon:



Volný režim: teplotu lze individuálně nastavit, jak je znázorněno na obrázku, nastavitelný rozsah je od 30°C do 70°C.



Režim konstantní teploty: teplotu nelze upravit, teplota je nastavena na 50°C.



Teplota je nastavena na 65°C a dobu sušení lze upravit, rozsah úpravy je od 30 minut do 8 hodin.



Režim rozvrhu: funkce časování



Zobrazení času a teploty: zobrazuje nastavenou teplotu a čas



Funkce dětské pojistky: Nelze ovládat žádné tlačítko (kromě spínače)



Funkce ohřevu: provozní stav ohřívače



Časová osa: Nastavení času hodin, rozsah nastavení 0 ~ 23H

CZ Návod k použití: Elektrický ohříváč FA-D

Tlačítko napájení (vlevo nahoře)

Plus (vpravo nahoře)

mínus (vlevo nahoře)

Funkce (vlevo dole)

6. Uživatelská příručka - režimy

6.1. Zapnout: pro zapnutí zařízení krátce stiskněte zobrazenou ikonu. (když zařízení není zapnuté, nebudou aktivní ani ostatní funkce).

Po vypnutí zařízení se na obrazovce zobrazí čas.



6.2 Volný režim: Když je zařízení ve volném režimu, na displeji se zobrazí data jako na obrázku níže.



Krátký stisk nebo nastavení teploty ve volném režimu.

krátký stisk ke zvýšení teploty,

krátký stisk pro postupné snižování teploty o 1°C.

Dlouhé stisknutí nebo urychluje proces zvyšování popř

snížení teploty.

Krátké stisknutí v režimu volný čas se přepne do režimu měření času.

6.3 Režim časování: V režimu časování je teplota ohřevu pevně nastavena na 65 °C a dobu ohřevu v režimu časování lze nastavit od 30 minut do 8 hodin.

Na displeji se pak zobrazí informace, jak je znázorněno na obrázku.

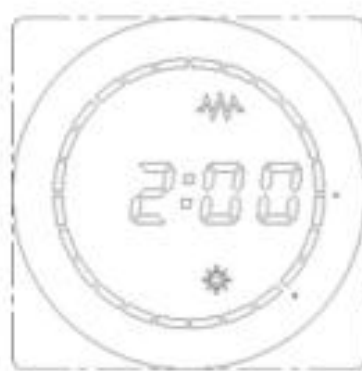

Krátký stisk zvýšit čas, krátce stisknout Na

zkrátit čas o 30 minut.

Dlouhé stisknutí nebo urychlí proces přizpůsobení.

Po vypršení časovače se zařízení vrátí do pohotovostního režimu.

6.4 Režim konstantní teploty: v režimu konstantní teploty je teplota vytápění pevně nastavena na 50 °C, jak je znázorněno na obrázku: v režimu konstantní teploty nelze teplotu měnit.



Plánovač krátkého v režimu konstantní teploty se přepne do režimu tisku.

6.5 Režim plánování: V režimu plánování můžete nastavit systémový čas, týden a týdenní program. Při prvním použití zařízení (nebo po výpadku proudu) musíte nejprve nastavit čas a týden. Jak je znázorněno na obrázku:



6.5.1 Nastavení času: Dlouhé stisknutí (3 sekundy) v režimu

tlačítko plánovat pro vstup do nastavení času.

Jak je znázorněno na obrázku:



Krátký stisk nebo Nastavení času hodin, rozsah nastavení je

0 ~ 23H, krok 1H, dlouhé stisknutí nebo má funkci zrychlení.

(Opusťte nastavení hodin a zadejte nastavení minut bez jakékoli operace do 30 s)

Po nastavení hodiny stiskněte krátce tlačítko , a začne blikat

minuta „ 00“, jak je znázorněno na obrázku níže.



krátký stisk nebo minutové nastavení času;

Rozsah nastavení je 0 ~ 59 min, krok 1 min, dlouhý

lis nebo má funkci urychlení nastavení minut.

Chcete-li zadat nastavení týdne, stiskněte ikonu .

(bez jakékoli operace do 30 s, nastavení času ukončení a zadání nastavení týdne)

6.5.2 Nastavení týdne: Zadejte nastavení týdne, poslední číslice bliká (1x blikne 0,5 s), jak je znázorněno na obrázku.



Krátký stisk nebo pro nastavení týdne je rozsah nastavení 1-7 dní,

dlouhý stisk nebo má funkci zrychlení;

1= pondělí, 2= úterý, 3= středa, 4= čtvrtek, 5= pátek, 6= sobota, 7= neděle.

Po nastavení hodiny stiskněte krátce tlačítko minut „ 00“, , a začne blikat jak je znázorněno na obrázku níže.

6.5.3 Zobrazení týdenního programu: Vstoupí do zobrazení týdenního programu, jak je znázorněno na obrázku

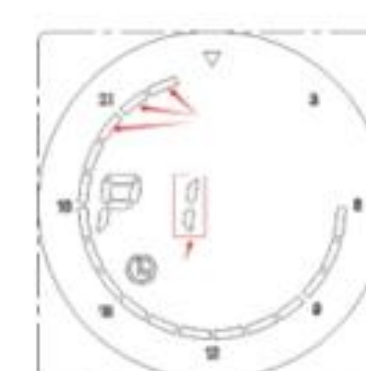

CZ Návod k použití: Elektrický ohřivač FA-D

Krátce stiskněte funkční tlačítko  pro zobrazení nastavení pro další dny v týdnu.

Indikace () na časové ose znamená, že aktuální období je ve stavu topení a indikace (prázdná) na časové ose znamená, že aktuální období je ve stavu bez topení.

Obrázek níže ukazuje výchozí nastavení od pondělí do neděle:

Pondělí až neděle: stav vytápění 5:00-23:59 (ostatní období nejsou ve stavu vytápění)





Po nastavení pondělí a denního programu krátkým stisknutím tlačítka přepnete na nastavení úterý až neděle.

Po dokončení nastavení krátkým stisknutím denního programu přejděte do pracovního stavu (pokud do 30 sekund neprovedete žádnou operaci, opusťte prosím denní program pro zobrazení a vstupte do pracovního stavu).

6.5.4 Úprava týdenního programu: Když je program zobrazen

týdně stiskněte a podržte tlačítko po dobu 3 sekund  vstoupit

aktuální úprava týdenního programu krátce stiskněte  nebo , Komu

upravte týdenní program, stiskněte krátce  pro indikaci stavu ohřevu v

toto období , zapnuto na 1 sekundu a vypnuto na 1 sekundu;

krátký stisk  znamená, že během této doby běží bez topení, vypnuto



1 sekundu a na 1 sekundu. Každé krátké stisknutí tlačítka  nebo 

se automaticky zvýší o 1 hodinu, příslušná doba bude blikat a bude se opakovat po zvýšení na 23 hodin.

Například: upravit týdenní program tak, aby byl ve stavu topení od

07:00 až 23:59 (v jinou dobu není ve stavu topení), stačí stisknout

a podržte po dobu 3 sekund, dokud je zobrazen týdenní program, poté

stiskněte tlačítko  od 07:00 do 23:00 a stiskněte  jindy, jako např zobrazené na obrázku.



Po dokončení úpravy krátce stiskněte tlačítko  pro ukončení nastavení a

pokračujte v nastavování denního programu (bez jakékoli operace do 30 sekund

opusťte aktuální týdenní úpravu programu).

6.5.5 Pracovní stav: V pracovním stavu je zobrazen nastavený systémový čas a časové období je zobrazeno jako aktuální týden. Když běží aktuální časový režim, bude zapnutý na tři sekundy a vypnutý na jednu sekundu; Když nefunguje, bude tři sekundy vypnutý a jednu sekundu zapnutý. Pokud je výrobek zahřátý, ikona předehřívání svítí, například: aktuální čas je 05:08, pak se na výrobku konkrétně zobrazí: časový úsek označený zelenou šipkou bude zapnutý na 3 sekundy a vypnutý na 1 sekundu.



7.1 Funkce dětské pojistky: Stiskněte současně tlačítka  

(3 sekundy) v zapnutém stavu pro aktivaci funkce rodičovského zámku.

V režimu dětského zámku, jak je znázorněno na obrázku, nemůžete provést

žádné operace (kromě zapnutí a vypnutí napájení). Ve stavu uzamčení

proti dětem stiskněte současně   (3 sekundy) pro odemknutí.

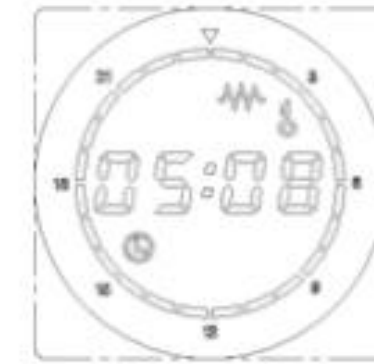

7.2 Pokyny ke stažení aplikace: Stáhněte si aplikaci „ Smart life“ z obchodu Mobile App Store (Android) nebo App Store (IOS) nebo naskenujte níže uvedený QR kód, stáhněte si ji a nainstalujte a poté si vytvořte účet podle pokynů v aplikaci.



7.2.1 Když je zařízení vypnuté, stiskněte a podržte tlačítko po dobu 3 sekund 

Chcete-li zadat stav sítě, zařízení začne odpočítávat 100 sekund, jak je znázorněno na obrázku

grafiku a aplikace přidá zařízení podle pokynů.

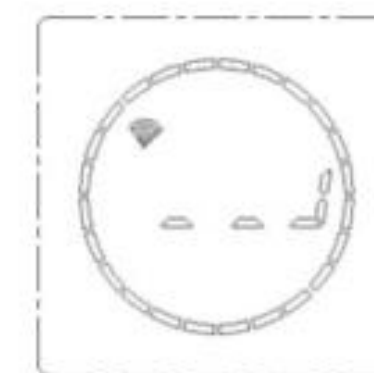



7.2.2 Otevřete APP, přidejte zařízení autodetekce zařízení, klikněte na Přidat zadejte aktuální heslo WiFi připojené k mobilnímu telefonu, klikněte na Další, jak je znázorněno na obrázku.



7.2.4 Připojení k zařízení bylo úspěšné a zobrazilo se PASS, jak je znázorněno na obrázku.

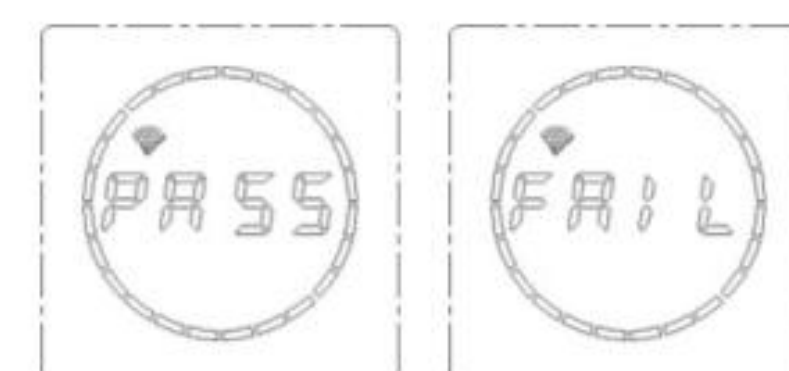

7.2.5 Pokud selže připojení k zařízení, zobrazí se FAIL.



7.3 Nastavení vnitřních parametrů: Ve vypnutém stavu dlouhým stisknutím po dobu 10 sekund vstoupíte do nastavení vnitřních parametrů, krátkým stisknutím přepnete nastavení, teplotní kompenzace opusťte nastavení. 

7.3.1 Nastavení teplotní kompenzace: Výchozí teplotní kompenzace je -2°C. Krátkým stisknutím nastavíte teplotní kompenzaci. Rozsah teplotní kompenzace je (5°C až -5°C), v krocích po 1°C.



7.4 Obnovení z výroby: Po zapnutí stiskněte a podržte na 10 s, systém automaticky zahájí tovární reset, na 3 sekundy se zobrazí celá obrazovka, poté kliknutím na ikonu restartujte zařízení, teplota normálního režimu v továrním nastavení je 50 °C, sušení čas je 2 hodiny. Čas se zobrazí jako „ 12:00“, týden se zobrazí jako „ 1“ a týdenní program se vrátí na výchozí hodnotu; teplotní kompenzace je "-2".  

CZ Návod k použití: Elektrický ohříváč FA-D

6. Obsah produktu

W954-0300-20

Kód	název	Specifikace	Ilustrace
1	Napájecí kabel	Evropský konektor	
2	Termostat	Věnováno 1000W	
3	Pečetní prsten	22*16*6mm	
4	Topná tyč	230V 300W	

W954-0300-70

Kód	název	Specifikace	Ilustrace
1	Napájecí kabel	Evropský konektor	
2	Termostat	Věnováno 1000W	
3	Pečetní prsten	22*16*6mm	
4	Topná tyč	230V 300W	

W954-0600-20

Kód	název	Specifikace	Ilustrace
1	Napájecí kabel	Evropský konektor	
2	Termostat	Věnováno 1000W	
3	Pečetní prsten	22*16*6mm	
4	Topná tyč	230V 300W	

W954-0600-70

Kód	název	Specifikace	Ilustrace
1	Napájecí kabel	Evropský konektor	
2	Termostat	Věnováno 1000W	
3	Pečetní prsten	22*16*6mm	
4	Topná tyč	230V 300W	

W954-0900-20

Kód	název	Specifikace	Ilustrace
1	Napájecí kabel	Evropský konektor	
2	Termostat	Věnováno 1000W	
3	Pečetní prsten	22*16*6mm	
4	Topná tyč	230V 300W	

W954-0900-70

Kód	název	Specifikace	Ilustrace
1	Napájecí kabel	Evropský konektor	
2	Termostat	Věnováno 1000W	
3	Pečetní prsten	22*16*6mm	
4	Topná tyč	230V 300W	